

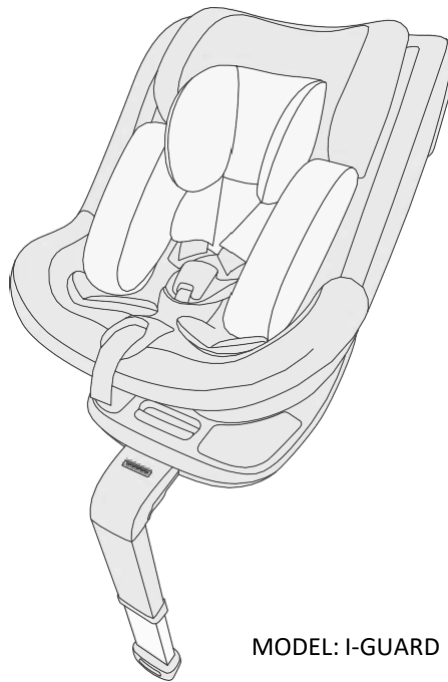

I-GUARD

USER GUIDE



MODEL: I-GUARD ECE R129.03 v.1.2

ATTENTION! Product graphics are only illustrative.

A.1

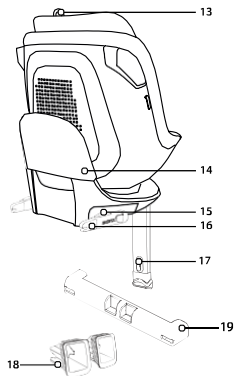
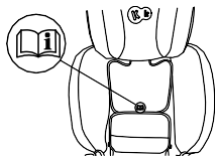
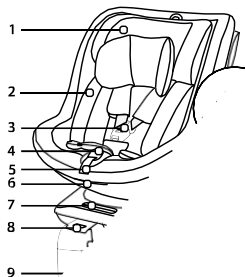

Pažljivo pročitajte ovo uputstvo za upotrebu pre nego što prvi put upotrebite auto sedište vašeg deteta. Vaša je odgovornost da osigurate bezbednost vašeg deteta i ako ne pročitate ovo uputstvo može uticati na njega.

1.0 Elementi autosedišta

1. Naslon za glavu
2. Umetak za bebe
3. Kopča sigurnosnog pojasa sa 5 tačaka
4. Dugme za podešavanje sigurnosnog pojasa u 5 tačaka
5. Pojas za podešavanje
6. Poluga za nagib sedišta
7. Poluga za rotaciju sedišta sa indikatorom
8. Indikator ekstenzije nogu
9. Dodatna poluga za bezbednost
10. Oslonac za noge sa indikatorom
11. Unutrašnji držači pojaseva
12. ISOFIX klizna poluga
13. Ručica za podešavanje naslona za glavu
14. Okvir protiv rotacije
15. Otpustite dugme sa indikatorom statusa ISOFIX
16. ISOFIX priključci
17. Dugme za podešavanje visine potporne noge
18. ISOFIX vodilice
19. ISOFIX poklopac za pričvršć

(rys.A.14)

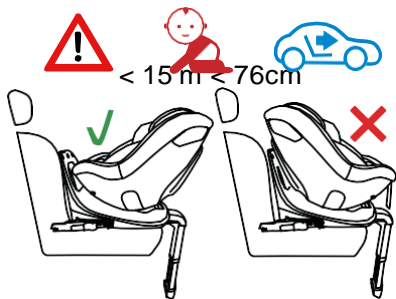



UPOTREBA

Auto sedište je dizajnirano, testirano i odobreno u skladu sa zahtevima UN/ECE Pravilnika br. 129 u vezi sa odobrenjem bezbednosnih sistema za decu (UN/ECE R129/03). Auto sedište I-GUARD je dizajnirano za prevoz dece između 40 i 105 cm (do otprilike 4 godine).

Sedište se mora ugraditi u vozilo pomoću ISOFIKS dodatka i potporne noge. Ovo auto sedište se može postaviti samo na sedišta vozila koja su odobrena za upotrebu bezbednosnih sistema za decu u skladu sa uputstvom za vozilo.

Dete u sedištu je pričvršćeno sigurnosnim pojasom u 5 tačaka.

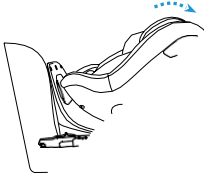
OPREZ: Pre svakog putovanja uverite se da su sigurnosni pojasevi u 5 tačaka pravilno podešeni i čvrsto pricvršćeni za telo deteta. Sigurnosni pojas nikad ne sme biti uvrnut.

Podesavanja sedista	Orijentacija sedista	Polozaji	Uzrast deteta
ISOFIX + potporna noga	Unazad okrento		<p>40cm–105cm 0 meseci – otprilike. 4 godine</p>
ISOFIX + potporna noga	Napred okrenuto		<p>76cm–105cm > 15meseci – otprilike . 4godine</p>

- Odvojite nekoliko minuta da pročitate ovo uputstvo za upotrebu kako biste osigurali bezbednost vašeg deteta. Mnoge povrede koje se mogu izbeći nastaju zbog nepromišljenog i nepravilnog korišćenja sedišta.
- **NAPOMENA:** Uvek je dobro imati priručnik na dohvat ruke. Savetujemo vam da ga držite na određenom mestu sa unutrašnje strane sedišta ispod presvlake naslona.
- Sedište je pogodno samo za ugradnju na autosedišta okrenuta prema napred. Sedište se ne sme postavljati na sedišta okrenuta unazad ili u stranu. Sedište uvek mora biti pričvršćeno pomoću ISOFIKS nastavka sa potpornom nogom.
- **NEMOJTE** postavljati bezbednosni sistem za decu na sedišta sa aktivnim prednjim vazdušnim jastucima jer to može biti opasno. Ovo se ne odnosi na bočne vazdušne jastuke.
- Ako je postavljen na prednjem sedištu, prednji vazdušni jastuk mora biti deaktiviran. Preporučuje se postavljanje dečjeg sedišta samo na zadnja sedišta vozila. Za uputstva o podobnosti sedišta u vozilu za upotrebu sa bezbednosnim sistemom za decu, pogledajte priručnik za vozilo.
- Pre svakog putovanja uverite se da su pojasevi u 5 tačaka pravilno podešeni i da su čvrsto pričvršćeni za telo deteta.

Sigurnosni pojas ni u kom slučaju ne sme biti uvrnut!

- **ZAPAMTITE, ŠTO JE POJAS BLIŽE TELU DETETA, TO JE VEĆI NIVO BEZBEDNOSTI. ZATO NE NOSITE DEBELU ODEĆU ISPOD POJASA.**
- Kružni pojasevi sigurnosnog pojasa moraju da prolaze što je moguće niže preko prepona vašeg deteta da bi se obezbedio optimalan efekat u slučaju nezgode.
- Samo optimalno podešen naslon za glavu može pružiti vašem detetu maksimalnu zaštitu i udobnost dok se osigurava da naramenice pravilno pristaju.
- Sedište treba zameniti ako je bilo izloženo iznenadnim opterećenjima tokom saobraćajne nezgode.
- Auto sedište se ne sme ni na koji način modifikovati bez odobrenja nadležnog organa za odobravanje. Neuspeh ugradnje sedišta u skladu sa uputstvima proizvođača može dovesti do opasnosti po život i zdravlje.
- Čuvajte dečije auto sedište dalje od direktne sunčeve svetlosti, inače bi zagrejani delovi mogli da vas izgore dete. Zaštitite svoje dete i auto sedište od sunčevih zraka.
- Nikada ne ostavljajte dete bez nadzora u dečjem sedištu.
- Uverite se da su prtljag i drugi predmeti dovoljno obezbeđeni, posebno na polici ispod zadnjeg stakla, jer bi u slučaju sudara mogli da izazovu povredu

- Sedište se ne može koristiti bez presvlake.
- Umetak za bebu služi za zaštitu bebe i mora se koristiti dok beba ne dostigne visinu od 60 cm.
- Nemojte koristiti zamjensku presvlaku osim one koju preporučuje proizvođač jer je ona sastavni dio sigurnosnog sistema sedišta.
- Preporučujemo da čuvate uputstvo za upotrebu sedišta sve dok je u upotrebi.
- Nemojte koristiti druge tačke za pričvršćivanje osim onih koje su opisane u uputstvima i označene na sedištu.
- Sve tvrde komponente i plastični delovi dečjeg sedišta moraju da budu postavljeni i ugrađeni tako da ne mogu da budu zarobljeni kliznim sedištem ili vratima vozila u normalnim uslovima korišćenja.
- Redovno proveravajte sedište, obraćajući posebnu pažnju na tačke pričvršćivanja, šavove i uređaje za podešavanje. Uverite se da su svi mehanički delovi potpuno funkcionalni. Nikada ne podmazujte ili uljite bilo koji deo dečjeg sedišta. Prestanite da koristite sedište ako su delovi oštećeni ili labavi.
- U hitnim slučajevima, važno je brzo otpustiti sigurnosne pojaseve. To znači da dugme za otpuštanje pojasa u 5 tačaka nije u potpunosti pričvršćeno, uverite se da se vaše dete ne igra sa kopčom pojasa u 5 tačaka.

- Dajte dobar primer svom detetu i uvek vežite sigurnosni pojas. Odrasla osoba koja ne nosi a
- sigurnosni pojas takođe može predstavljati rizik za dete.
 - Pre svakog putovanja automobilom, proverite da li je sedište pravilno postavljeno.
 - Sedište takođe mora biti osigurano kada se ne koristi. Neosigurano dečje sedište može da izazove povrede
 - putnicima čak i pri naglom kočenju.
 - Uvek vodite računa da se auto sedište ne zaglavi ni na jednoj površini kada zatvarate vrata vozila ili podešavate zadnje sedište.
 - Za neka sedišta u vozilu napravljena od delikatnih materijala, korišćenje auto sedišta može ostaviti tragove ili izazvati promenu boje. Da biste to sprečili, ispod sedišta automobila možete staviti čebe, peškir ili sličan proizvod.

A.2

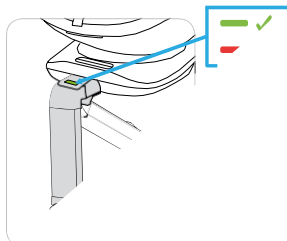

A.3a

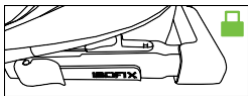

A.3b

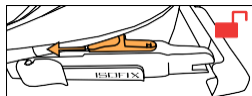

A.4

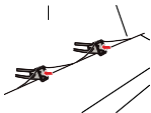

INSTALCIJA U VOZILU

U slučaju naglog kočenja ili nezgode, osobe koje ne vežu pojaseve mogu da izazovu povrede drugih putnika.

Uvek proverite da:

- Nasloni sedišta u vozilu su zaključani (tj. zaključana je brava preklapanja naslona zadnjih sedišta).
- Svi teški predmeti i oni sa oštrim ivicama su obezbeđeni (npr. na zadnjoj polici).
- Svi putnici su vezali pojaseve.
- Sedište je uvek osigurano, čak i ako se dete ne nosi u njemu

Instalacija okrenuta unazad za decu od 40 do 105 cm (0 do približno 4) koristeći ISOFIX sistem pričvršćivanja sa potpornom nogom.

VAŽNO! Lokacija ISOFIX tačaka za pričvršćivanje i druge potrebne informacije za ugradnju sedišta u vozilo date su u priručniku za vozilo. Korisnik MORA i da pročita uputstvo iz vozila.

- Pre pozicioniranja sedišta u automobilu, preporučujemo rasklapanje potporne noge (9) (sl. A.2).
- Poklopac (19) na ISOFIX priključcima (16) (ako već nije uklonjen) se mora skinuti sa sedišta, u tu svrhu pritisnite dugme za otpuštanje ISOFIX (15) i sistem će osloboditi poklopac koji se mora ukloniti (sl. A.3a, A.3b).

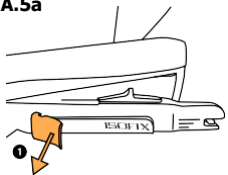
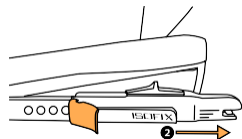
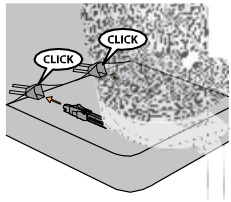
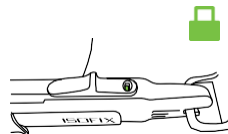
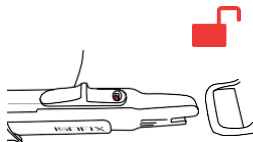
A.5a**A.5b****A.6****A.7a****A.7b**

Postavite sedište bez presvlake (19) sa preklopljenom potpornom nogom na sedište vozila.

- Pričvrstite ISOFIKS vođice (18) na konektore autosedišta (A.4).
- Povucite ISOFIKS priključke (16) do njihove maksimalne dužine otključavanjem i držanjem klizne poluge (12) (sl. A.5a), a zatim pomeranjem dodatka (sl. A.5b). Ovo se mora uraditi sa obe strane sedišta.
- Povežite produžene ISOFIKS nastavke (16) sa ISOFIKS vođicama (18) instaliranim u autosedištu dok se ne pojavi karakterističan klik (slika A.6). Nakon pravilnog postavljanja ISOFIKS dodatka, indikator na dugmetu (15) će se promeniti iz crvene u zelenu; proverite ispravnu instalaciju zelenim indikatorima (sl. A.7a, A.7b).

PAŽNJA! zaključavanje je ispravno pričvršćene samo kada su oba obeleživača dugmadi potpuno zelena.

A.8

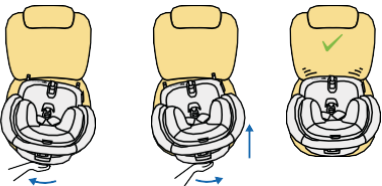

A.9

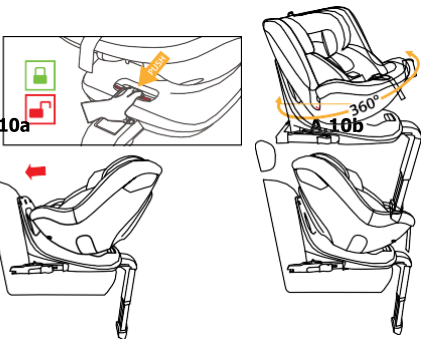

A.10a

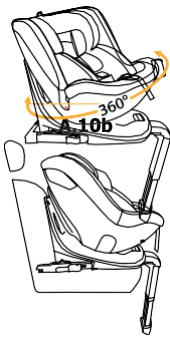

A.10b

- Gurnite osnovu pokretom levo-desno ka naslonu sedišta vozila dok se potpuno ne poravna sa naslonom antirotacionog rama (14) (sl. A.8)
- Kada je sedište pravilno postavljeno sa ISOFIKS-om, postavite sedište okrenuto prema nazad. Pritisnite ručicu za rotaciju sedišta (7) (sl. A.9) da okrenete sedište unazad (slika A.10a), ispravno zaključan položaj će biti označen indikatorom zelene boje na ručici rotacije sedišta (7).
- Proverite da li je baza fiksirana tako što ćete pokušati da je izvučete iz ISOFIKS tačaka za pričvršćivanje.
- Kada je sedište pravilno postavljeno sa ISOFIKS priključcima i okvir protiv rotacije baze je potpuno naslonjen na naslon sedišta, nastavite sa podešavanjem potporne noge (9). PAŽNJA: Pre podešavanja potporne noge proverite da li je indikator produženja potporne noge zelen (8).
- Tek nakon toga treba podesiti visinu potporne noge.

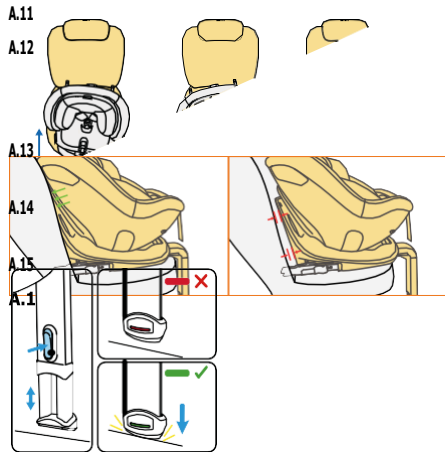

- Držeći dugme za podešavanje visine nogu (17), otpustićete zaključavanje visine nogu

a noga treba automatski da se ispruži. Podesite visinu nogu tako da stopalo naiđe na otpor sa tлом vozila; sada možete otpustiti dugme. Ako nakon zaključavanja visine nogu indikator stopala (10) postane zelen, to znači da je instalacija ispravna (sl. A.13), u suprotnom ponovite podešavanje visine potporne noge.

.PAZNJA : Noga za potporu nikada ne sme da visi u vazduhu i ispod nje se ne smeju stavljati predmeti.

VAŽNO: Uverite se da potporna noga podržava i ne podiže dno I-GUARD sedišta iznad ravni auto sedišta.

- Uхватите седиште и проверите да ли је добро причвршћено без лабавости. Сви ISOFIKS прикључци и индикатори потpornih nogu треба да буду зелено. Ако не, поновите претходне кораке инсталације. **NAPOMENA:** Uverite se da je položaj sedišta dobro uspostavljen i stabilan. Proverite indikatore na ISOFIKS dodatku i potpornoj nozi.

- **VAŽNO!** Lokacija ISOFIKS tačaka za pričvršćivanje i druge potrebne informacije za ugradnju sedišta u vozilo date su u priručniku za vozilo. Korisnik MORA i da pročita uputstvo iz vozila.
- Pre pozicioniranja sedišta u automobilu, preporučujemo rasklapanje potporne noge (9) (sl. A.2).
- Poklopac (19) na ISOFIKS priključcima (16) (ako već nije uklonjen) se mora skinuti sa sedišta, u tu svrhu pritisnite dugme za otpuštanje ISOFIKS (15) i sistem će osloboditi poklopac, koji se mora ukloniti (sl. A.3a, A.3b).
- Postavite sedište bez presvlake (19) sa preklapljenom potpornom nogom na sedište vozila.
- Pričvrstite ISOFIKS vođice (18) na konektore autosedišta (A.4).
- Pomerite ISOFIKS priključke (16) do njihove maksimalne dužine otključavanjem i držanjem klizne poluge (12) (sl. A.5a), a zatim pomeranjem dodatka (sl. A.5b). Ovo se mora uraditi sa obe strane sedišta.
- Povežite produžene ISOFIKS nastavke (16) sa ISOFIKS vođicama (18) instaliranim u autosedištu dok se ne pojavi karakterističan klik (sl. A.6). Nakon pravilnog postavljanja ISOFIKS dodatka, indikator na dugmetu (15) će se promeniti iz crvene u zelenu; proverite ispravnu instalaciju zelenim indikatorima (sl. A.7a, A.7b).

PAŽNJA! Obujmice za zaključavanje su ispravno pričvršćene samo kada su oba obeleživača dugmadi potpuno zelena.

- Kada je sedište pravilno postavljeno sa ISOFIKS-om, postavite sedište prema napred. Pritisnite ručicu za rotaciju sedišta (7); (sl. A.9) za okretanje sedišta u smeru kretanja (sl. A.10b), ispravno zaključan položaj će biti označen indikatorom zelene boje na ručici rotacije sedišta (7).
- Proverite da li je baza fiksirana tako što ćete pokušati da je izvučete iz ISOFIKS tačaka za pričvršćivanje.
- Gurnite osnovu pokretom levo-desno ka naslonu sedišta vozila dok se potpuno ne poravna sa naslonom antirotacionog rama (14) (sl. A.8)
- Kada je sedište pravilno postavljeno sa ISOFIKS priključcima i okvir protiv rotacije baze je potpuno naslonjen na naslon sedišta, nastavite sa podešavanjem potporne noge (9). **PAŽNJA:** Pre podešavanja potporne noge proverite da li je indikator produženja potporne noge zelen (8).
- Tek nakon toga treba podesiti visinu potporne noge

- Držeći dugme za podešavanje visine nogu (17), otpustićete blokadu visine noge i noga će se automatski ispružiti. Podesite visinu nogu tako da stopalo naiđe na otpor sa tlom vozila; sada možete otpustiti dugme. Ako nakon visine noge zaključate indikator stopala

(10) postaje zelena, to znači da je instalacija ispravna (sl. A.13) u suprotnom ponovite podešavanje visine potporne noge.

PAŽNJA! Nikada ne postavljajte podnožje potporne noge na pretinac za rukavice na pod vozila, postoji opasnost da se kasete za rukavice sruši tokom udesa, ako ste u nedoumici, pogledajte priručnik za vozilo.

PAŽNJA: Noga za potporu nikada ne sme da visi u vazduhu i ispod nje se ne smeju stavljati predmeti. **VAŽNO:** Uverite se da potporna noga podržava i ne podiže dno I-GUARD sedišta iznad ravni auto sedišta.

- Uхватite sedišta i proverite da li je dobro pričvršćeno bez labavosti. Svi ISOFIXS priključci i indikatori potpornih nogu treba da budu zeleno. Ako ne, ponovite prethodne korake instalacije.

NAPOMENA: Uverite se da je položaj sedišta dobro uspostavljen i stabilan. Proverite indikatore na ISOFIXS dodatku i potpornoj nozi.

B.1

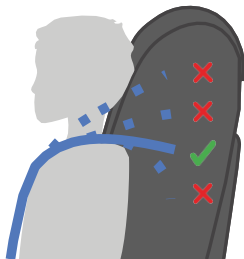

Visina naslona za glavu i naramenica

Da biste podesili visinu naslona za glavu, postupite na sledeći način:

- U isto vreme, dok držite pritisnuto dugme za podešavanje pojasa u 5 tačaka (4), olabavite pojas da biste omogućili više slobode u podešavanju visine naslona za glavu.
- Držite ručicu za podešavanje naslona za glavu (13) koja se nalazi na zadnjoj strani naslona za glavu. Ako želite da podignete naslon za glavu, lagano povucite ručicu nagore. Podesite naslon za glavu na željenu visinu. Kada je visina podešena, otpustite ručicu za podešavanje i naslon za glavu će biti zaključan u izabranom položaju.
- Visina naslona za glavu se može spustiti pritiskom na polugu za podešavanje visine (13). Kada je visina podešena, otpustite ručicu za podešavanje i naslon za glavu će biti zaključan u izabranom položaju.

Podesite visinu naramenica tako da traka ulazi u naslon sedišta ravno, horizontalno tik iznad ramena deteta. Uverite se da su naramenice pravilno podešene na ramena deteta prema (sl. B.1).

NAPOMENA: Ako je potrebno, ponovite podešavanje visine naslona za glavu dok se naramenice ne podese na optimalnu visinu. Uverite se da pojas nije uvrnut

B. 2a

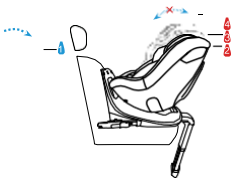

B.2b



Rotacioni mehanizam

- Mehanizam rotacije je funkcija koja pomaže da se dete postavi u sedište ili da se ukloni na udoban način. Pravilno postavljanje sedišta u smeru kretanja (sl. A.14):

a) od 40 do 105 cm okrenut unazad,

b) od 76 do 105 cm okrenut napred.

- Okrenite sedište pomoću poluge za rotaciju sedišta (7), ova funkcija vam omogućava da lako postavite i skinete dete sa sedišta. Okrenite sedište, stavite dete u sedište, pričvrstite dete pojasom u 5 tačaka i izvršite rotaciju sedišta prema gornjoj preporuci za svaku grupu cm. Proverite da li je funkcija rotacije ispravno zaključana. U tu svrhu proverite boju indikatora u blizini poluge rotacije sedišta (7) – zelena boja potvrđuje da je funkcija rotacije sedišta zaključana (Sl. A.9).

Podešavanje naslona / Podešavanje nagiba naslona

- Ugao sedišta se može podesiti (sl. A.4) pomoću poluge (6) ispod sedišta. Povucite ručicu i pomerite sedište. Otpustite ručicu u željenom položaju. Lagano pomerite sedište dok ne čujete jasan zvuk kliktanja - sedište je sada pričvršćeno u izabranom položaju.

NAPOMENA: Između 40 i 105 cm sa sedištem okrenutim unazad, koristite položaj „1“, najnagnutiji položaj sedišta (sl. B.2a). Između 76 i 105 cm sa sedištem okrenutim prema napred, možete koristiti čitav opseg podešavanja nagiba naslona u položajima „1“ do „4“ (sl. B.2b).

B.3

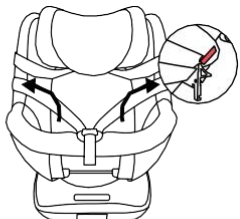

B.4

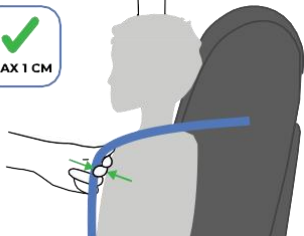

Osiguranje deteta pojasevima za sedišta u 5 tačaka

Potpuno olabavite uprtač pritiskom na dugme (4) i povlačenjem uprtača. Ne povlačite jastuke za ramena.

Otpustite kopču (3). Zakačite pojas u 5 tačaka za držače pojasa (11), koji se nalaze sa strane sedišta (sl. B.3). Postavite dete u sedišta.

Podesite naslon za glavu visini deteta (pogledajte odeljak 5.0).

Presavijte dve kopče zajedno da se spoje i umetnite ih u kopču (3) dok ne čujete 'klik

Zatezanje sigurnosnih pojaseva sa 5 tačaka

- Povucite naramenice da biste eliminisali svaki zazor u predelu kukova tako da pojas leži ravno.
- Zategnite pojaseve u 5 tačaka pomoću pojasa za podešavanje (5) sve dok pojasevi ne legnu ravno i blizu tela deteta. Uverite se da su naramenice prilepljene uz ramena deteta. Odgovarajuća napetost je obezbeđena kada se u prostoru između naramenica i grudi deteta može ubaciti najviše jedan prst (oko 1 cm) između traka i tela deteta (sl. B.4).

NAPOMENA: pojasevi sa 5 tačaka moraju biti postavljeni što je moguće niže na bokovima deteta. Uverite se da pojas nije uvrnut.

B.5



40-60 cm

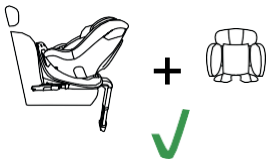

B.6



> 60-105 cm



Umetak za decu ne samo da poboljšava udobnost i daje dodatnu podršku za veoma malu decu, već služi i za zaštitu deteta. Umetak se mora koristiti sve dok vaše dete ne bude visoko 60 cm (slika B.5). Kada vaše dete dostigne visinu od 60 cm, umetak se mora ukloniti (slika B.6).

Čuvajte umetak za decu na bezbednom mestu za buduću upotrebu. **NAPOMENA:** Koristite samo ovaj originalni Kinderkraft I-GUARD umetak. Ovaj umetak je namenjen samo za upotrebu sa I-GUARD sedištem.

Uklanjanje sedišta (ISOFIXS sistem pričvršćivanja + potporna noga)

Da biste oslobodili potpornu nogu (9), pritisnite dugme za podešavanje visine potporne noge (17). Uhvatite stopalo (10) i gurnite ga nazad u potpornu nogu.

Pritisnite dugme za otpuštanje (15) koje se nalazi na oba ISOFIXS priključka. Priključci će se osloboditi i boja ISOFIXS indikatora (15) će se promeniti iz zelene u crvenu. Uvucite ISOFIXS dodatke pomoću ručice menjača (12), gurnite ih nazad u osnovu sedišta vršeći pritisak na priključke prema sedištu, tako da se zakače u osnovu sedišta, uradite to sa obe strane sedišta.

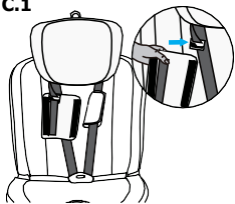
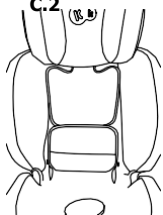
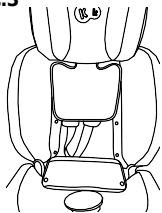
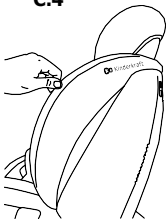
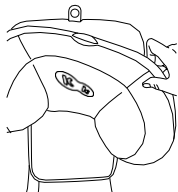
C.1**C.2****C.3****C.4****C.5**

Uklanjanje/postavljanje poklopca

- Uklanjanje poklopca unutrašnjih kaiševa: otkačiti kopču sa unutrašnje strane poklopca i skinuti poklopce koji su zakačeni za metalne kuke (sl. C.1).
- Uklanjanje naslona i preslake sedišta: odvojite četiri zatezna kopča koja pričvršćuju poklopac za zadnji deo naslona sedišta (sl. C.2, C.3). Skinite poklopac sa bočnih poklopaca klizanjem tkanine (sl. C.4).
- Lagano povlačeci tkaninu sa obe strane sedišta prema spoljašnjoj strani sedišta, skinite presvlaku sa prednje strane sedišta. Uverite se da tkanina klizi nadole oko dugmeta za podešavanje pojasa. Navlaka se sada može skinuti sa sedišta prevlačenjem preko naslona za glavu.
- Skidanje preslake sa naslona za glavu: Uхватite gornji deo navlake iza dugmeta za podešavanje visine naslona za glavu i nežno povucite tkaninu sa gornjeg dela naslona za glavu (sl. C.5). Kada je materijal sa gornjeg dela skliznuo, pređite na skidanje navlake sa strane naslona za glavu. Da biste postavili poklopac, postupite obrnutim redosledom

Čišćenje

Koristite samo originalnu presvlaku jer je ona važan deo bezbednosti sedišta.

OPREZ: Nemojte koristiti sedišta bez presvlake. Uverite se da redovno proveravate i čistite sedišta.

- Navlaka se može skinuti i prati u blagom prahu na osetljivom programu (30°C). Molimo vas pridržavajte se uputstva za pranje na etiketi poklopca. Boje mogu izbledeti ako se peru na temperature iznad 30°C. Nemojte sušiti presvlaku niti sušiti u sušilici (ovo može dovesti do odvajanja slojeva tkanine). Poklopac ne treba izlagati dugotrajnoj sunčevoj svetlosti. Da biste oprali umetak naslona za glavu, preporučljivo je prethodno ukloniti penu. U unutrašnjem džepu umetka za glavu nalazi se pena koja se može ukloniti.
- Plastični delovi se mogu čistiti blagim deterdžentom i toplom vodom. Nikada ne koristite jaka sredstva za čišćenje ili izbeljivač!
- Komponente kao što su kaiš za podešavanje pojasa u 5 tačaka i kopča za međunožni pojas su komponente koje treba redovno proveravati jer su sklone stranim telima i mogu se očistiti mekom krpom ili sunderom toplom vodom.

Kompletan tekst Uslova garancije dostupan je na veb stranici WWW.KINDERKRAFT.COM



(AR) بضمان مصلحة عملائنا . نحن في خدمتكم! إذا كانت لديكم أي مشكلة مع المنتج الذي حصلتم عليه، فيجربى الاتصال بنا بالطريقة التي تفضلونها!

(CS) V zájmu péče o naše klienty - jsme rádi k dispozici! Pokud jste se setkali s nějakým problémem v souvislosti s obdrženým výrobkem, kontaktujte nás způsobem, který vám nejvíce vyhovuje!

(DE) In Sorge für unsere Kunden - stehen wir gerne zu Ihrer Verfügung! Wenn Sie auf ein Problem mit dem erhaltenen Produkt treffen, treten Sie bitte mit uns in Kontakt in der bequemsten Weise für Sie!

(EN) In the interests of our Clients - we are at your disposal! If you have a problem with the product you received, contact us in the most convenient way for you!

(ES) ¡Por el bien de nuestros clientes, estamos a su disposición! ¡Si tiene cualquier problema con el producto recibido, póngase en contacto con nosotros de forma más cómoda para usted!

(FR) Dans l'intérêt de nos clients - nous sommes à votre disposition! Si vous avez un problème avec le produit que vous avez reçu, Contactez-nous de la manière la plus pratique pour vous!

(HU) Bármikor állunk az ügyfeleink rendelkezésére! Ha az átvett termékkel kapcsolatban valamilyen problémába ütközött, az Önnek legmegfelelőbb módon vegye fel velünk a kapcsolatot!

(IT) Prendersi cura dei nostri Clienti - siamo alla Vostra disposizione! Se hai incontrato un problema con il prodotto che hai ricevuto. Contattaci nel modo piu conveniente per te!

(NL) In het belang van onze klanten - staan wij ter beschikking! Als u een probleem met het ontvangen product tegenkomt, neemt contact met ons op via de manier die u het makkelijkste vindt!

(PL) W trosce o naszych Klientów - jesteśmy do dyspozycji! Jeśli napotkałeś problem dotyczący otrzymanego produktu, skontaktuj się z nami w najbardziej dogodny dla Ciebie sposób!

(PT) Para o conforto dos nossos Clientes - estamos sempre à sua disposição! Se tiver qualquer problema com o nosso produto, entre em contacto conosco de modo mais confortável para si!

(RO) In interesul clienților noștri - suntem la dispoziția dumneavoastră! Dacă aveți o problema cu produsul pe care l-ați primit, contactați-ne în modul cel mai convenabil pentru dvs.!

(RU) заботясь о наших клиентах, мы находимся в вашем распоряжении. Если вы столкнулись с проблемой, связанной с полученным продуктом, свяжитесь с нами наиболее удобным для вас способом!

(SK) Náš zákazník je pre nás dôležitý - sme vám k dispozícii! Ak máte akýkoľvek problém súvisiaci s doručeným produktom, kontaktujte nás spôsobom, ktorý vám najviac vyhovuje!

(SV) I våra kundens intresse - vi står till ditt förfogande! Om du har problem med den produkt du fick, kontakta oss på det mest praktiska sättet för dig!

International contact:

support@kinderkraft.com
(0048) 61 646 02 37



kinderkraftofficial



kinderkraft



kinderkraftofficial

منتج / VÝROBCE/HERSTELLER/MANUFACTURER/FABRICANTE/FABRICANT/
GYARTÓ/FABBRICANTE/FABRIKANT/PRODUCENT/FABRICANTE/PRODUCĂTOR/
ПРОИЗВОДИТЕЛЬ/VÝROBCA/TILLVERKARE:

4Kraft Sp. z o.o. ul. Tatrzńska 1/5
19 **60-413 Poznań, Poland**